







NOTA: Para facilitar el montaje, se recomienda montar los Módulos en posición horizontal, encima de una moqueta o similar.

A		4
Ñ		8
G		4
S		8
H		6
M		6
D		4

- 1º Unir los Cabeceros, atornillándolos por la parte trasera, con los tornillos (H)
- 2º Atornillar los Colgadores (G) con sus tornillos (S) por la parte trasera del Cabecero
- 3º Clavar los Tacos Deslizantes (D) a los plafones que van al suelo

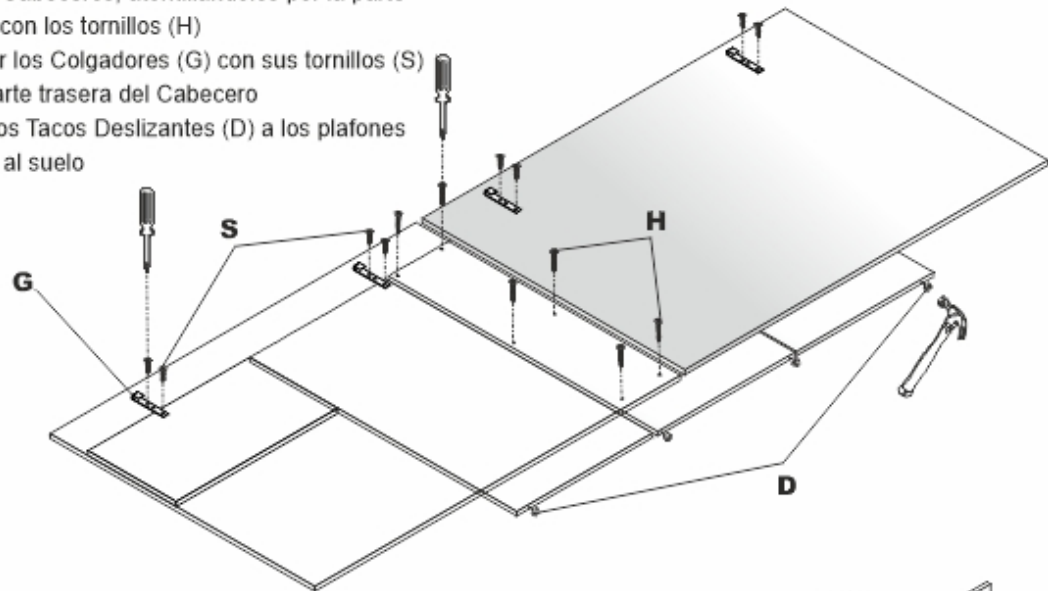

- 2º Unir las Lejas pequeñas al Cabecero, a cada lado, atornillando por la parte trasera con los tornillos (M)

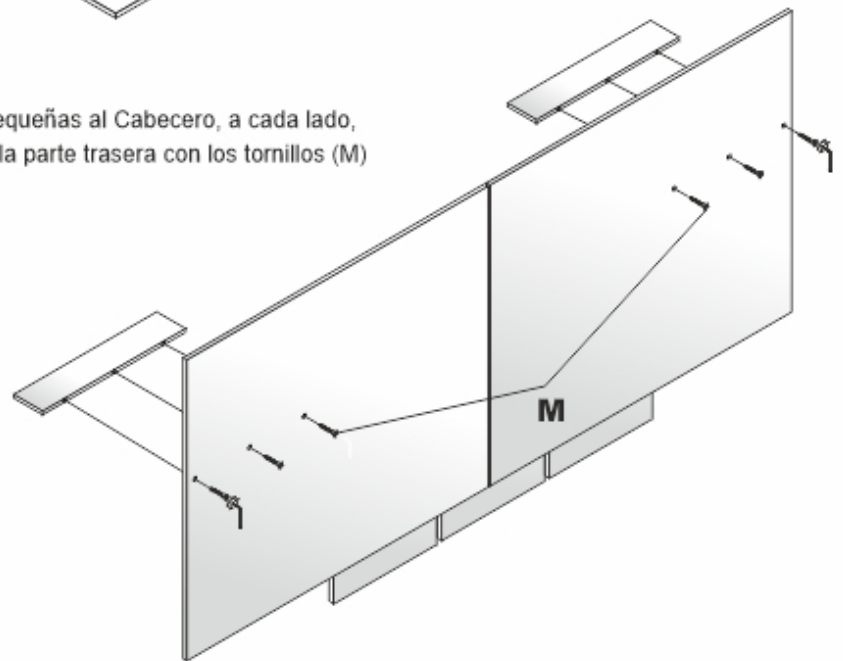

- 3º El Cabecero va colgado a la pared. Taladrar la pared para poner las Placas (A) con sus Tacos de plástico y Tornillos (Ñ).

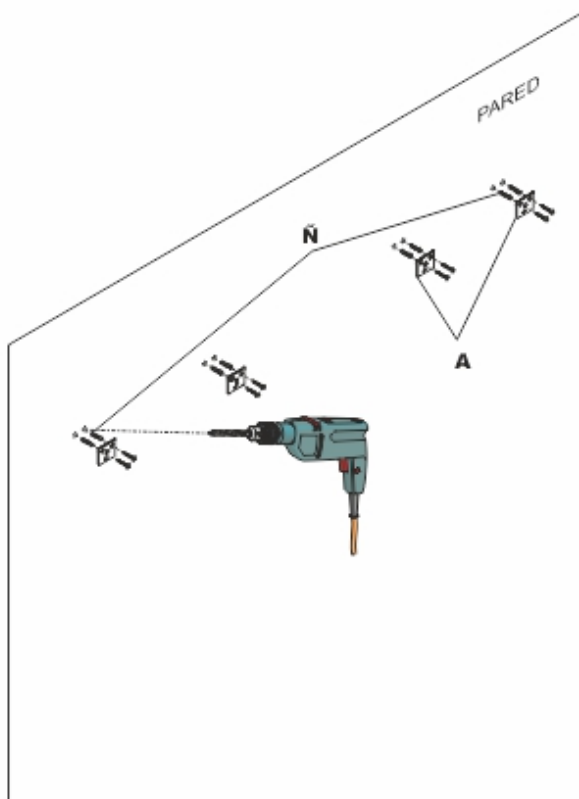

- 4º Colocar el Cabecero encajando los Colgadores a las Placas de la pared, así éste quedará fijado.

